

**AND** A&D Medical

# Wrist Digital Blood Pressure Monitor

## Model UB-351

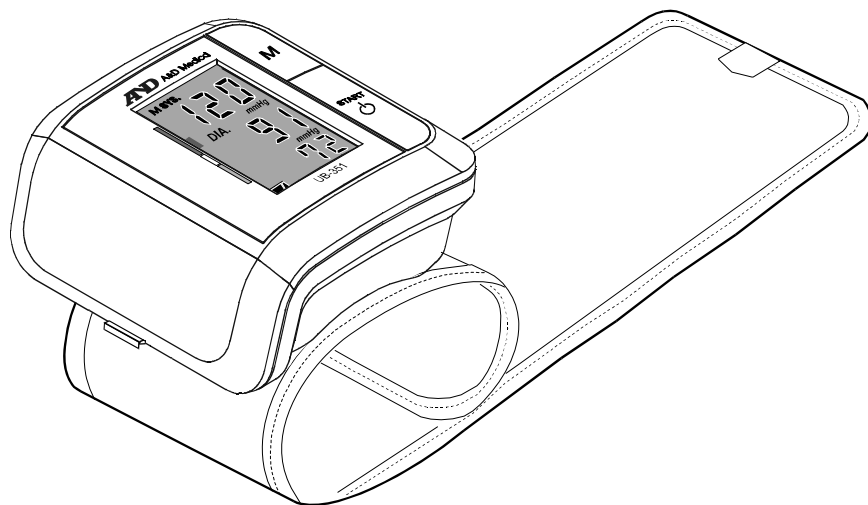

***Instruction Manual***  
Original

***Manuel d'instructions***  
Traduction

***Manual de Instrucciones***  
Traducción

***Manuale di Istruzioni***  
Traduzione

**使用手冊**  
翻譯

1WMPD4002389B

ENGLISH

FRANÇAIS

ESPAÑOL

ITALIANO

中文

# 目錄

給親愛的顧客 .....	2
前 言 .....	2
用前需知 .....	2
禁忌 .....	3
用件說明 .....	4
標識含意 .....	5
操作方法 .....	7
使用血壓計 .....	8
安裝／更換電池 .....	8
繞緊袖帶 .....	9
怎樣正確測量 .....	9
測量 .....	9
測量結束後 .....	9
測量方法 .....	10
怎樣正確測量血壓 .....	10
收縮壓超過 150mmHg 者的處置 .....	11
注意正確的測量方法 .....	11
查詢平均讀數值 .....	12
查詢數據 .....	12
刪除所有儲存數據 .....	12
什麼是心律不整? .....	13
血壓柱指示器 .....	13
WHO 分類指示器 .....	14
有關血壓的一些知識 .....	14
什麼是血壓? .....	14
什麼是高血壓? 它是怎樣被控制的? .....	14
為什麼在家裡測量血壓? .....	15
WHO(世界衛生組織)血壓分類標準 .....	15
血壓差異 .....	15
故障檢修 .....	16
維修和保養 .....	17
技術資料 .....	17

# 給親愛的顧客

銘謝惠顧最新型的A&D血壓計。為追求本血壓計的正確利用和方便使用起見，使它能成為您每天血壓管理上的最佳助手。

 敬請在使用前，能詳細閱讀後使用。

## 前 言

- 本血壓計符合歐盟管理文件93/43EEC的有關醫療產品之相關規定，且有關權威機構認定的 **CE**0123 標記為證。(0123：有關通知本身的參照號碼。)
- 本血壓計只適用於成年人，而非新生兒或嬰兒。
- 應用環境：  
本血壓計適用於家庭保健環境。
- 本血壓計專用於測量血壓與脈搏次數，供診斷用。

## 用前需知

- 本血壓計是採用精密部件製造的。盡量避免下述因素的過度異常，諸如溫度、濕度、陽光直射、震蕩或灰塵。
- 用乾軟布，或是蘸水和中性洗滌劑的布清潔血壓計及袖帶。切勿使用酒精、苯、稀釋劑或其他刺激性的化學製品來清潔血壓計或袖帶。
- 避免長期間過度用力折疊袖帶，這樣會縮短相關設備的壽命。
- 本血壓計和袖帶不耐水，因此應避免淋雨汗水和水。
- 假若血壓計使用時靠近電視、微波爐、脈沖電話機、X - 線或其它強電場時，其測量將會模糊不準確。
- 用過的設備、零部件和電池不能作為一般家庭廢物處理，而應當按照相關的規定進行處理。

- 再次使用血壓計時，請確認血壓計是乾淨的。
- 請勿改造血壓計，否則可能造成意外，或損壞血壓計。
- 若要測量血壓，袖帶必須要適當束緊手腕，暫停血液通過動脈。這可能會造成疼痛、麻木或手腕出現暫時性紅印。此狀況特別會在連續測量時出現。  
任何疼痛、麻木或暫時性紅印將會隨時間消失。

## 禁忌

以下是正確使用血壓計的注意事項。

- 請勿將袖帶套到還縛上其他醫療電氣設備的手臂，否則設備可能無法正常運作。
- 手臂血液循環不良的病患，請務必在使用血壓計前諮詢醫生，避免醫療糾紛。
- 請勿自我診斷測量結果，並開始自我治療。請務必向醫生諮詢結果評估與治療。
- 請勿將袖帶套到有傷口的手臂上。
- 請勿將袖帶套到接受靜脈滴注或輸血的手臂，否則可能造成傷害或意外。
- 請勿在有易燃氣體的地方使用血壓計，例如麻醉氣體，否則可能會導致爆炸。
- 請勿在高度濃縮的氧氣環境中使用血壓計，例如一個高壓氧氣室或氧帳，否則可能引起火災或爆炸。

# 用件說明

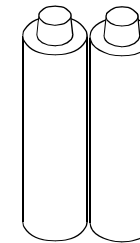
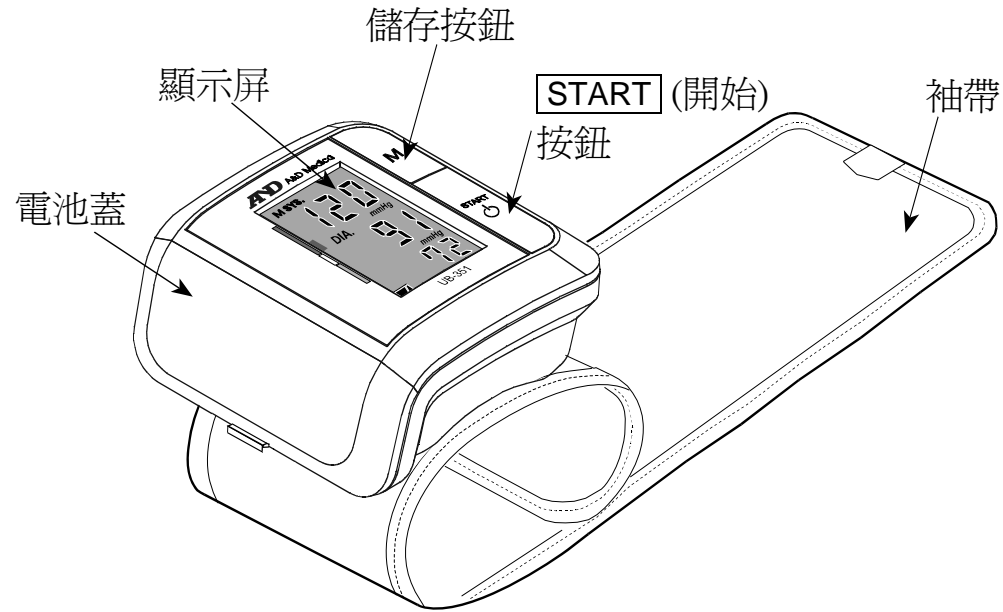





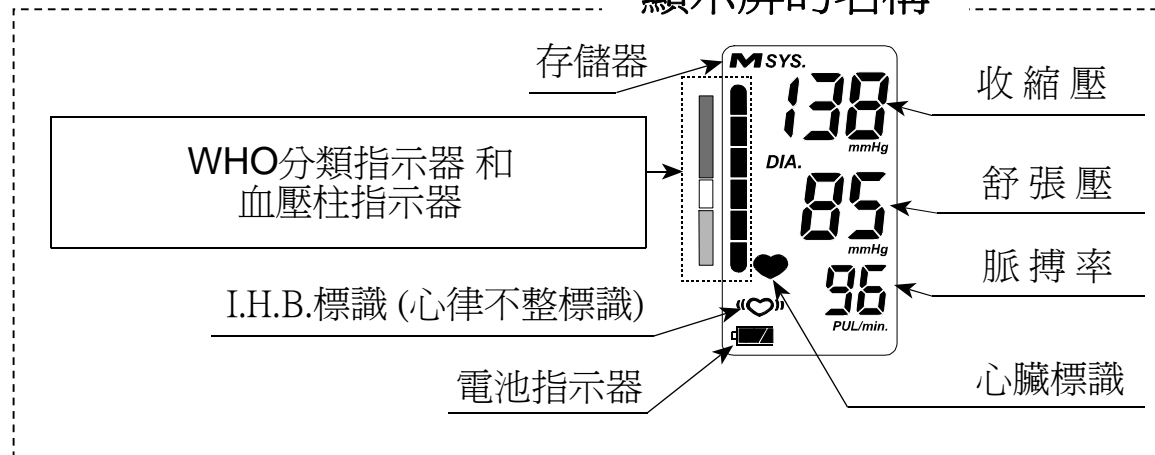

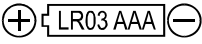

鹼性電池  
(LR03或AAA)

## 顯示屏的名稱











# 標識含意

印在血壓計器件上的標識

標識	功能 / 意義	處置
	預備和開電鈕	_____
	裝填電池的指示方向	_____
	直流電	_____
SN	系列號碼	_____
2012 	生產日期	_____
	BF型: 血壓計和袖帶 已被設計對電震動有特殊保護作用。	_____
	EC管理機構認可的醫用儀器標識	_____
	WEEE標識	_____
	生產商	_____
	EU代表	_____
	參閱說明手冊	_____

# 標識含意

顯示在顯示器上的標識

標識	功能 / 意義	處置
	當進行測量時即顯示本圖像。當測到脈搏時本圖像即開始閃爍。	繼續測量，保持安靜。
	心律不整標識。(I.H.B.) 偵測到心律不整時，即進行顯示。偵測到輕微震動如顫抖或顫動時，燈即亮起。	_____
<b>M</b>	前次測量的結果儲存於此	_____
 Full Battery	在測量時電池電壓顯示器即顯示本圖像。	_____
 Low Battery	電池電壓太低時閃爍,即顯示本圖像。	閃爍時更換新電池。
	在測量過程中，由於移動導致血壓值不穩定時出現本標記。	再次測量。
	在測量過程中，由於移動導致血壓值不穩定時出現本標記。	在測量時保持安靜。
	當充氣壓力不足時，顯示本標記。	如收縮壓讀數超過 150mmHg 時，請參閱第11頁的”收縮壓超過150 mmHg 者的處置” 章節。
	當袖帶不能正確拉緊時	正確拉緊袖帶并再次測量
	當脈搏不能被正確測到時	
SYS.	收縮壓以mmHg表示	_____
DIA.	舒張壓以mmHg表示	_____
PUL./min.	脈搏每分鐘速率	_____

# 操作方法

## 1. 平時測量的保存數據

請按下 **START** (開始) 按鈕。開始測量，同時血壓計開始記錄保存內容。本血壓計能保存最近的數據90組。

## 2. 查詢數據

保存於記憶體中的測量值根據順序從最新到最舊的索引號碼排列。最舊的讀數值顯示為「n01」。

1. 按下儲存按鈕，即顯示平均血壓的讀數值。
2. 只需再次按下儲存按鈕，可看到繼續測量的最新近剛測量的索引號碼。
3. 若再次按儲存按鈕，UB-351 將顯示記憶體中按時間先後的最近數據。
4. 要取出記憶體中的其他測量值，就要按下儲存按鈕，直到希望的索引號碼時（例如n14）才顯示測量值。

*註：顯示兩次索引號碼和結果後，將自動關閉血壓計。*

*記憶體中未儲存測量值時，螢幕會顯示如右側所顯示的虛線。*

## 3. 刪除所有儲存數據

若要刪除所有儲存數據，請從電池盒取出電池。

## 4. 收縮壓超過150mmHg者的處置

有關預設的收縮壓進行測量時，請參照第11頁。

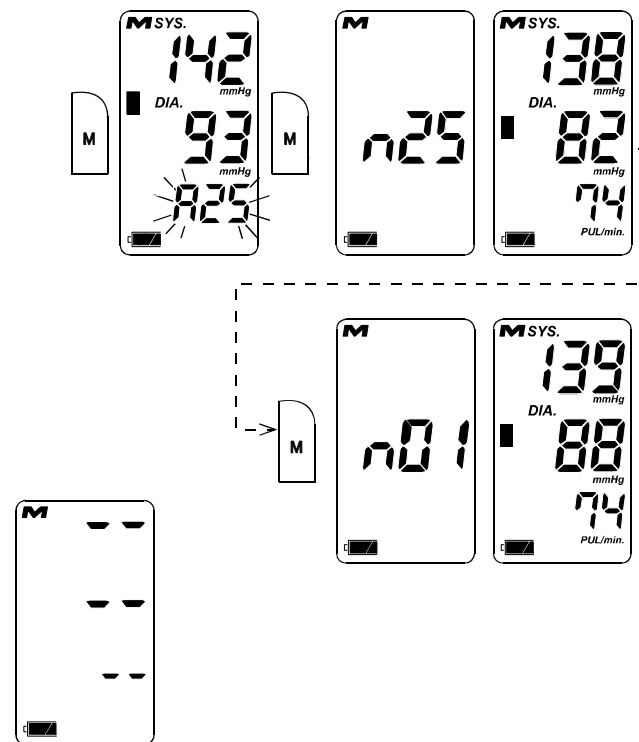





# 使用血壓計

## 安裝／更換電池

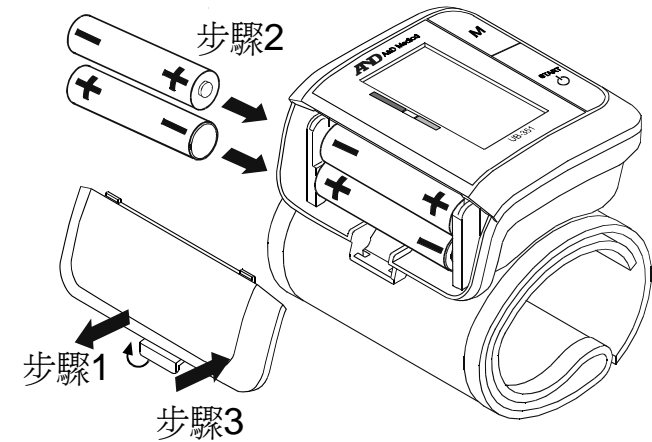
1. 移除電池蓋。
2. 取出舊電池，裝入新的電池時，要留意電極(+, -) 插入新電池（如圖所示）。僅限於使用LR03或AAA電池。
3. 闔上電池蓋。



## 注意

- 插入電池時，要按照電池盒內的電極方向，否則血壓計不能工作。
- 當 （低電壓標記）在顯示屏上閃爍時，同時要用新電池更換全部舊電池。不要新舊電池一起混用。這樣會縮短電池的壽命或導致血壓計誤動作。
- 當電池用盡時， （低電壓標記）並不會出現。
- 電池壽命與環境溫度有關，在低溫情況下，壽命縮短。
- 請使用指定的電池。與血壓計同時供應的電池是測試用的,壽命有限。
- 當血壓計長期間不用時應取出電池。電池液漏出會造成故障。

註：取出電池時，儲存的測量值會消失。

# 使用血壓計

## 繞緊袖帶

1. 纏繞袖帶如右圖所示於手腕上周圍大約1cm（釐米）。
2. 用拉絨織物將袖帶拉緊。

註：爲了進行準確的測量，應拉緊袖帶且將其放置於裸腕上。

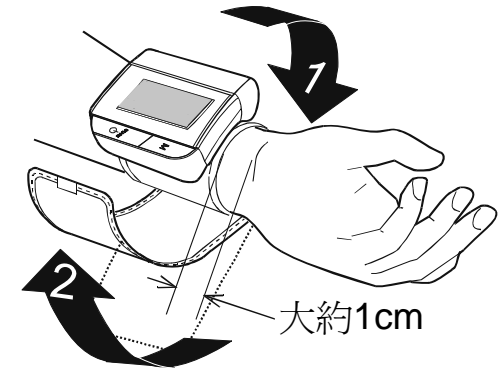

## 怎樣正確測量

爲了更正確的測量血壓：

- 放鬆坐好。將手臂放在桌上。請勿翹腳，兩腳平放坐直。
- 測量前先放鬆5~10分鐘。
- 將手腕舉高使袖帶放置於相當與您的心臟同一高度。
- 測量時保持安靜。
- 體育活動或洗澡後不要馬上測量。休息二十或三十分鐘再測量。
- 儘量在每天的同一時間測量血壓。



## 測量

在測量血壓時，通常要感到袖帶很緊方可(請不要驚慌)。

## 測量結束後

測量結束後，按下 **START** (開始) 按鈕即可關閉血壓計。  
超過 1 分鐘未進行操作，即自動關閉血壓計。取下袖帶並記錄測量數據。

註：同一個人兩次測量之間應相隔3分鐘以上。

# 測量方法

進行測量之前，請參照第11頁“注意正確的測量方法”。

## 怎樣正確測量血壓

1. 舒適而又輕鬆地靜坐，並保持袖帶和心臟處於同一高度。

2. 按下 **START** (開始) 按鈕。

所有的顯示部分便會簡短地顯示。畫面上隨即短暫閃爍 0。然後當測量開始時，顯示屏如右側上所示的數字隨之發生變化。

袖帶開始充氣，通常覺得袖帶有緊張感才正確。

**註：** 假若您想隨時停止充氣，只需再次按下 **START** (開始) 按鈕。

3. 當充氣完成時，放氣自動開始，且  (心臟標記) 出現，表明測量在進行中。

一旦測到脈搏，心臟標記將隨著脈搏的跳動而閃爍。

4. 當測量完全結束後，收縮壓和舒張壓讀數及脈搏率在顯示屏上顯示。

袖帶完全排出剩余的空氣。完全自動壓縮。

**註：** 顯示測量結果時，若按儲存按鈕，則不會記憶讀數。

5. 再按下 **START** (開始) 按鈕關掉顯示屏。取下袖帶。

**註：** 本血壓計有自動電源關閉功能。  
同一個人兩次測量之間應相隔3分鐘以上。

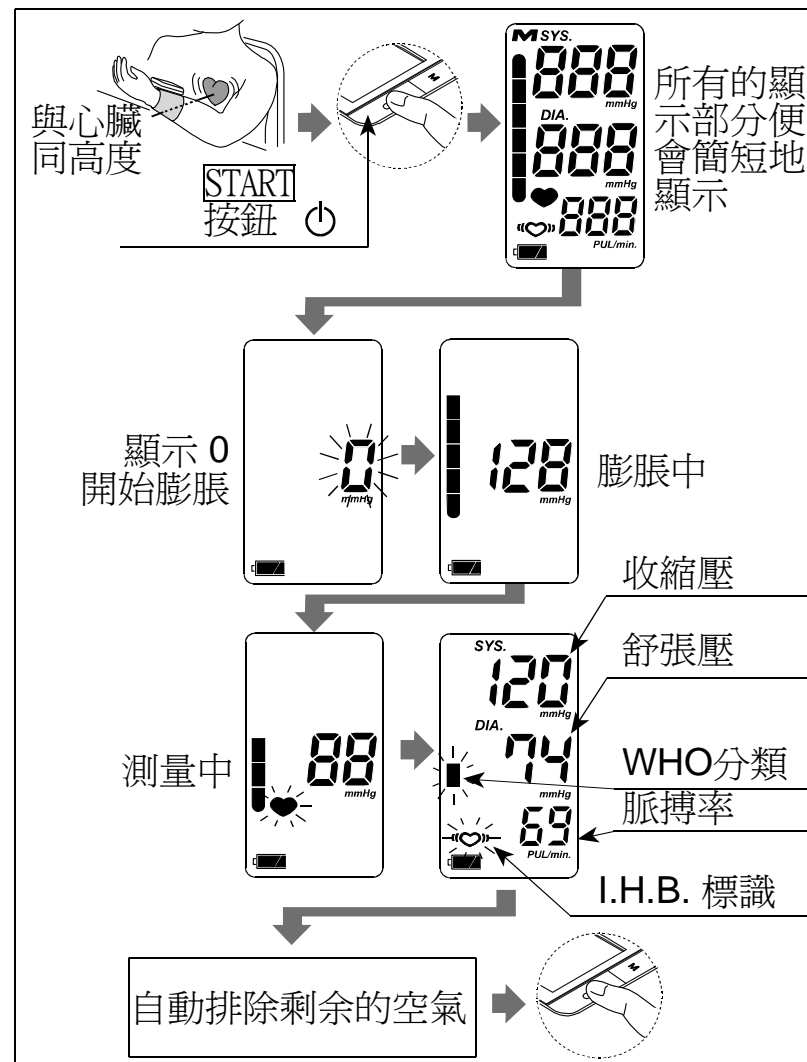

# 測量方法

## 收縮壓超過150mmHg者的處置

1. 纏繞袖帶於手腕上周圍。

將手腕舉高使袖帶放置於相當與您的心臟同一高度。

2. 按住 **START** (開始) 按鈕直到比您的預測的收縮壓高30~40mmHg的數字出現。

3. 當預測的數字出現時，放開 **START** (開始) 按鈕，測量即自動開始。

### 註:

上述的測量方法適用於第一次測量血壓的患者。第二次測量時UB-351將提供合適的充氣值。所以測量您的血壓可按第10頁說明的方法。

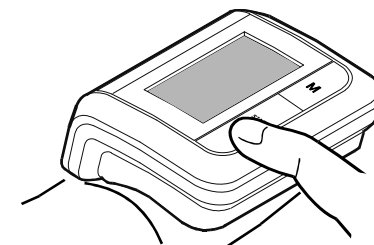

按住 **START** (開始) 按鈕直到預期值出現

## 注意正確的測量方法

- 舒適而又安靜地坐下,把通常要測量的手臂放在桌子或其它物體上面，以便讓袖帶中心和心臟處於同一高度。
- 開始測量前放鬆大約5~10分鐘。假若由於情緒關係過於激動或壓抑，則測量值將比正常血壓高或低，而脈博比正常要快。
- 一個人的血壓值通常會有些變化，這些取決於您當時在做什麼和當時的飲食，飲酒對您的血壓有強烈而直接的影響。
- 本血壓計根據您的心臟鼓動而測量血壓。假若您的心臟鼓動微弱或不規律時, 血壓計很難測到您的血壓。
- 假若血壓計檢測狀況異常, 它將會停止測量並顯示錯誤符號。具體細節請參考第6頁標識含意的說明。
- 本血壓計僅適用於成人, 小孩使用之前請洽詢有關的醫生。無人陪伴時小孩不應該使用本血壓計。

## 查詢平均讀數值

UB-351 提供有保存於記憶體內的,以綜合測量值為基準的平均血壓讀數值。按下儲存按鈕 (M),然後放開即顯示出血壓平均讀數值,儲存於記憶體中的測量值顯示。

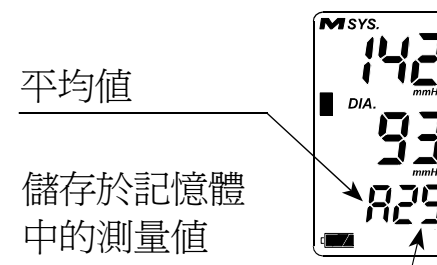

## 查詢數據

UB-351在記憶體中能自動存儲最多90個的血壓和脈搏的測量值。保存於記憶體中的測量值根據順序從最新到最舊的索引號碼排列。最舊的讀數值顯示為「n01」。要取出讀數值時,請按照下面的簡單的步驟操作。

1. 顯示屏空白時按下儲存按鈕,即顯示平均血壓的讀數值。再按一下儲存按鈕,可看到繼續測量的最新近剛測量的索引號碼。
2. 要取出記憶體中的其他測量值,就要按下儲存按鈕,直到希望的索引號碼時(例如n14)才顯示測量值。

註：顯示兩次索引號碼和結果後,將自動關閉血壓計。

記憶體中未保存有測量值時,顯示屏會顯示如右側顯示的破折號。

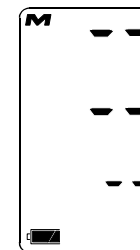

## 刪除所有儲存數據

若要刪除所有儲存數據,請從電池盒取出電池。

## 什麼是心律不整？

UB-351 血壓計在發生心律不整時也能測量出血壓和脈搏數。所謂心律不整是指測量血壓時，脈搏的變化在平均脈搏數 25% 以上。在測量時請安靜保持輕鬆，姿勢坐好，不要說話。

註：心律不整標識 (「♥」) 經常在指示器上顯示不停時，請和醫師商量。

## 血壓柱指示器

本血壓柱指示器在測量中顯示壓力的變化。

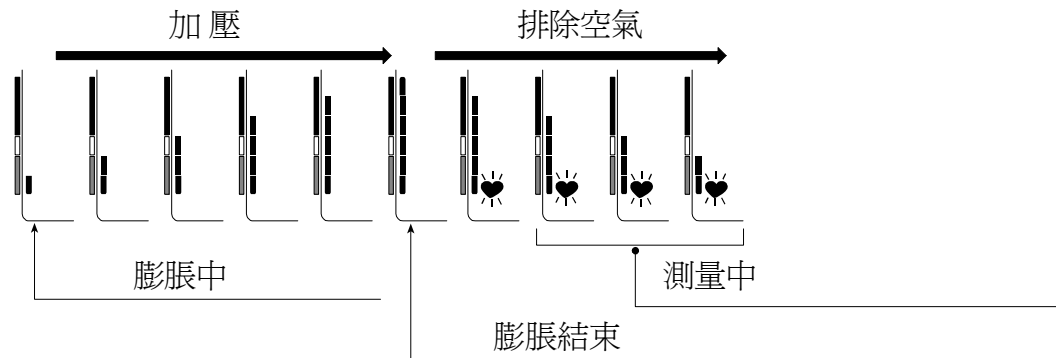

# WHO分類指示器

六個血壓柱指示器分別與下一頁說明的WHO血壓分類一致。

例:

## WHO分類指示器

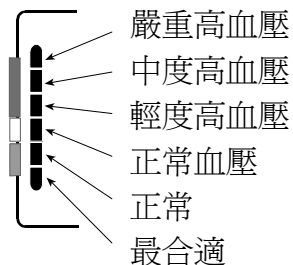

■：指示器以現在的數據為依據。顯示與WHO分類一致的區段。

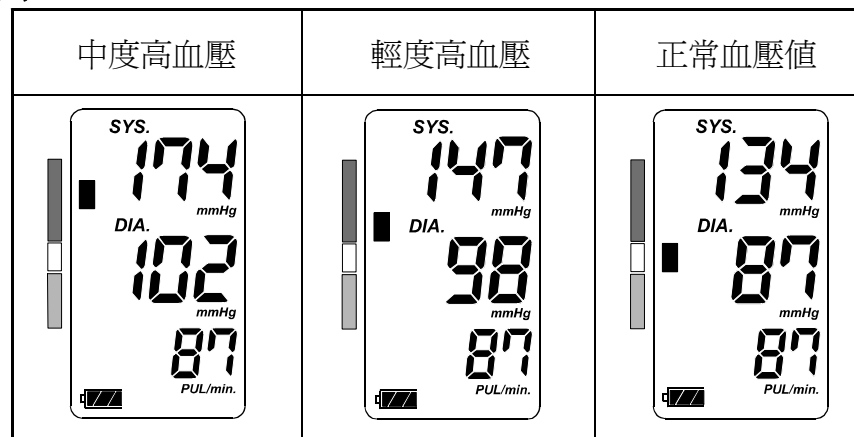

## 有關血壓的一些知識

### 什麼是血壓？

所謂血壓是血液對動脈血管壁所施加的壓力。當心臟收縮時產生的壓力為收縮壓，而當心臟舒張的時候產生的壓力為舒張壓。

血壓以毫米汞柱(mmHg)作為測量單位。當一個人處於安靜狀態和飲食前，測量到的血壓代表一個人的基礎血壓。

### 什麼是高血壓？它是怎樣被控制的？

高血壓是一種動脈異常的高壓力狀態。假若未被及時注意的話，會引起許多的健康問題包括休克和心臟病發作。高血壓可以通過改變生活方式，避免緊張和在醫生的指導下服用一些藥物而得到控制。

預防高血壓或者通過下列措施而得到控制。

- 不要吸煙
- 經常體育鍛煉
- 減少食鹽和脂肪的攝入
- 定期體檢
- 維持適當的體重

## 爲什麼在家裡測量血壓？

在診所或醫生辦公室測量血壓時容易產生憂慮心理，使血壓讀數比在家庭測量的數據高25~30mmHg。在家測量時能減少血壓測量時的一些外部影響因素，提供給醫生更準確而又完整的血壓紀錄數值。

## WHO(世界衛生組織)血壓分類標準

WHO(世界衛生組織)設立的評價高血壓的標準如下圖(不考慮年齡因素)

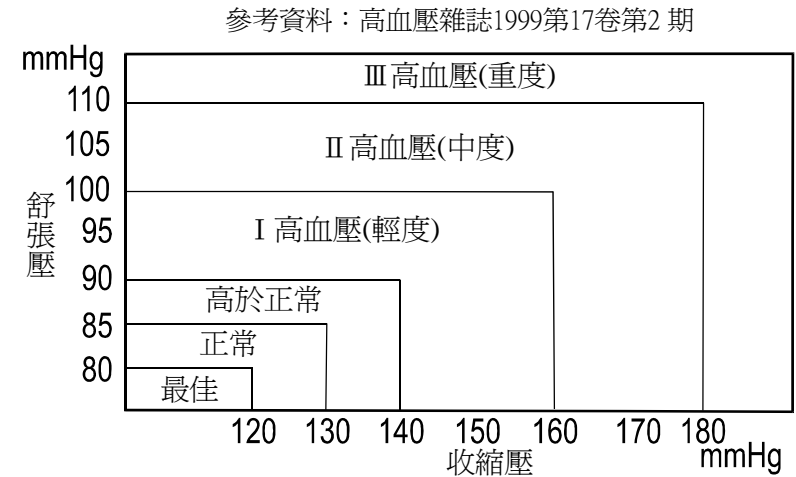

## 血壓差異

一個人的血壓可因白天和季節而有些變化。一般由於白天因素血壓值相差30~50mmHg。有高血壓的人，這種差異可能更加明顯。通常當工作或運動的時候，血壓值會升高。而在睡眠的時候會下降到最低水平。所以不要太介意一次的測量結果。

使用本手冊所說明的方法，在每天的同一時間測量血壓，不但知道您自己的血壓值，而且多次的測量值可以讓您更全面的掌握血壓紀錄資料。每次測量記錄您的血壓數值時，請弄清楚測量的時間和日期。請醫生幫助解釋您的血壓資料。

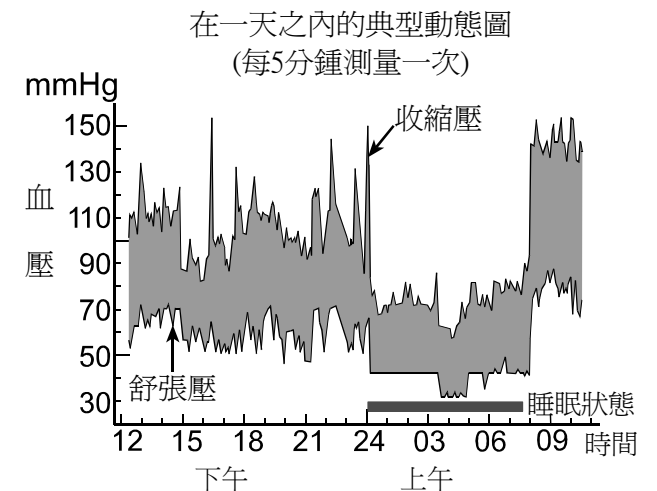



# 故障檢修

問題	問題原因	推薦解決方法
當電源打開時,顯示屏上沒有任何顯示	電池用盡	更換全部電池
	電池方法放置不正確	放置電池時陰陽極方向要和袖帶上標的方向一致
袖帶不充氣	電池電壓太低。低電壓時,出現  本標記。假若電池用盡本標記不會出現。	全部更換新電池
本血壓計不能測量,讀數太高或太低。	袖帶扎得不夠緊	正確扎緊袖帶
	當在測量血壓時,您移動了手臂或身體。	在測量時保持安靜
	袖帶位置放置不正確	坐好保持安靜,提高您的手保持袖帶和心臟處於同一高度。
	—————	假若心臟跳動微弱或不規律性血壓計也很難測到血壓值
其它	測到的血壓值和和在診所或醫生辦公室測量的血壓值不同。	請參見”為什麼在家裡測量血壓?”
	—————	取出電池,再正確放進去重新測量。

**註：** 上述的處置還不能解決問題時,請與購買的商店聯絡。請勿打開或自行修理本機時就會失去售後服務的權利,煩請留意。

## 維修和保養

請勿打開本血壓計，它是採用精密的電子原件和一些複雜的部件製造的。這些原件容易損害。假若您按照故障檢修還不能排除故障時，請向供應商或A&D服務中心諮詢。A&D將向您提供權威的技術信息，備用部件和原件。

本機是為持久耐用而製造的。因此，為使本機能夠發揮最合適的性能和最準確的精度，請每2年接收定期檢查。維修、保養請在購買的商店或A&D進行。

## 技術資料

類 型	UB-351	觸身零件	袖帶 BF  型
測量方法	示波測量	使用壽命	血壓計: 5 年 (若一天使用六次)
測量範圍	壓力: 20 – 280 mmHg 脈搏: 40 – 180次/分	臨床試驗	符合ANSI / AAMI SP-10 1992
測量準確性	壓力: $\pm 3$ mmHg 脈搏: $\pm 5$ %	EMC	IEC 60601-1-2: 2007
電力供給	2 x 1.5V鹼性電池(LR03或AAA)	數據儲存器	最近90個的測量值
測量次數	若使用 AAA 鹼性電池，室溫 23°C，壓力值 170 mmHg，大約可測量 250 次。	操作條件	+10°C至+40°C / 15%RH至85 %RH 800hPa 至 1060hPa
手腕周長	13.5 – 21.5 cm	儲存條件	-20°C至+60°C / 10%RH至95 %RH
種 類	內部供電ME(醫電)設備 連續操作模式	尺 寸	大約64 [W] x 38 [H] x 72 [D] mm
		重 量	大約102克, 除外電池

註：有關技術的改良而規格得到適度的變更時，恕不提前通知。

EMC表在我們的網站：[http://www.aandd.jp/products/manual/medical/emc\\_ch.pdf](http://www.aandd.jp/products/manual/medical/emc_ch.pdf)



 **A&D Company, Limited**  
1-243 Asahi, Kitamoto-shi, Saitama 364-8585 JAPAN  
Telephone: [81] (48) 593-1111 Fax: [81] (48) 593-1119

EC	REP
----	-----

**A&D INSTRUMENTS LTD.**  
Unit 24/26 Blacklands Way, Abingdon Business Park, Abingdon, Oxfordshire  
OX14 1DY United Kingdom  
Telephone: [44] (1235) 550420 Fax: [44] (1235) 550485

**A&D ENGINEERING, INC.**  
1756 Automation Parkway, San Jose, California 95131 U.S.A.  
Telephone: [1] (408) 263-5333 Fax: [1] (408) 263-0119

**A&D Australasia Pty Ltd.**  
32 Dew Street, Thebarton, South Australia 5031 AUSTRALIA  
Telephone: [61] (8) 8301-8100 Fax: [61] (8) 8352-7409